

Varenummer: 12512800240500
Beskrivelse: KLEE-coil 512 800 240.500
M4 Rustfast mat. 1.4305

Mål

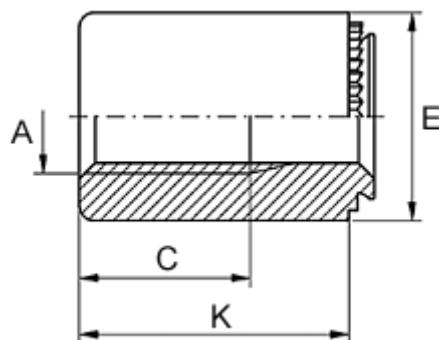

Anbefalet huldia. +0,05	= 5.40
Gevindlængde C	= 7.5
Højde K	= 12
Indvendigt gevind A	= M4
Mindsteafstand til kant	= 3.8
Pladetykkelse M	= 1,5 til 2,3
Udvendig diameter E	= 8